

1. Varnostna navodila in navodila za uporabo	2
2. Namestitev in priključitev	5
3. Opis upravljanja	9
4. Navodila za uporabo	14
5. Čiščenje in vzdrževanje	24
6. Odpravljanje napak v delovanju	28

Zahvaljujemo se Vam, da ste izbrali naš proizvod. Svetujemo Vam, da pozorno preberete vsa navodila v tem priročniku, da bi razumeli, kako uporabljati pomivalni stroj varno in pravilno. Priročnik je razdeljen na več delov, v katerih so po korakih opisane funkcije pomivalnega stroja, skupaj z jasnimi navodili, ki jih dopolnjujejo podrobne ilustracije. Navedena so tudi priporočila za pravilno uporabo košar, razpršilnih ročic, posod, filtrov, programov pomivanja ter za uporabo gumbov za upravljanje. Upoštevajte priporočene postopke za čiščenje, da bi Vaš pralni stroj vedno ostal v popolnem stanju. Priročnik ponuja hitre in preproste odgovore na vsa Vaša vprašanja v zvezi z Vašim novim pomivalnim strojem.



**NAVODILA ZA NAMESTITEV:** namenjena so **usposobljenemu tehniku**, ki mora opraviti montažo, zagon in preizkus stroja.



**NAVODILA ZA UPORABNIKA:** vsebujejo nasvete za uporabo, opis krmiljenja ter pravilne postopke čiščenja in vzdrževanja stroja.

## 1. Varnostna navodila in navodila za uporabo

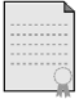

TA PRIROČNIK JE SESTAVNI DEL NAPRAVE; VEDNO MORA NEPOŠKODOVAN BITI NA VOLJO POLEG POMIVALNEGA STROJA. PRED UPORABO NAPRAVE POZORNO PREBERITE VSA NAVODILA IZ TEGA PRIROČNIKA.

NAPRAVO NAJ NAMESTI USTREZNO USPOSOBLJEN STROKOVNJAK, IN SICER V SKLADU Z VELJAVNIMI PREDPISI. NAPRAVA JE NAMENJENA DOMAČI UPORABI IN USTREZA TRENUTNO VELJAVNIM **DIREKTIVAM EEC 73/23, 89/336 (VKLJUČNO Z 92/31 IN 93/68)**, VKLJUČNO S PREPREČEVANJEM IN IZLOČANJEM RADIJSKIH FREKVENČNIH MOTENJ. NAPISNA TABLICA S TEHNIČNIMI PODATKI, SERIJSKE ŠTEVILKO IN OZNAKAMA SE NAHAJA NA VIDNEM MESTU NA NOTRANJEM ROBU VRAT. **NAPISNE TABLICE Z NOTRANJEGA ROBA VRAT NE SMETE NIKOLI ODSTRANITI.**



NAPISNA TABLICA S TEHNIČNIMI PODATKI, SERIJSKE ŠTEVILKO IN OZNAKAMA SE NAHAJA NA VIDNEM MESTU NA NOTRANJEM ROBU VRAT. **NAPISNE TABLICE Z NOTRANJEGA ROBA VRAT NE SMETE NIKOLI ODSTRANITI.**



NE PUŠČAJTE ZAVRŽENE EMBALAŽE NENADZOROVANE DOMA. LOČITE RAZLIČNE MATERIALE EMBALAŽE IN JIH ODNESITE NA NAJBLIŽJE ZBIRALIŠČE RAZVRŠČENIH ODPADKOV.

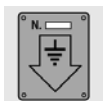

NAPRAVA MORA BITI OZEMLJENA V SKLADU Z VELJAVNIMI PREDPISI V ZVEZI Z ELEKTRIČNO VARNOSTJO.

**PROIZVAJALEC NE PREVZEMA ODGOVORNOSTI ZA POŠKODBE LJUDI ALI ZA MATERIALNO ŠKODO ZARADI NEOBSTOJEČE ALI NEUSTREZNE OZEMLJITVE.**



ČE JE NAPRAVA NAMEŠČENA NA PREPROGI ALI DRUGAČE PREKRITIH TLEH POSKRBITE, DA ODPRTINE NA SPODNJI STRANI NAPRAVI NE BODO ZAMAŠENE.

DA BI PREPREČILI NEPOTREBNO PORABO ELEKTRIČNE ENERGIJE PO VSAKI UPORABI IZKLOPITE POMIVALNI STROJ.



STARO NAPRAVO, KI JE NE BOSTE VEČ UPORABLJALI JE POTREBNO ONESPOSOBITI ZA NADALJNJO UPORABO. KO JO IZKLOPITE IZ ELEKTRIČNEGA OMREŽJA ODREŽITE ELEKTRIČNI KABEL IN POSKRBITE ZA DELE STROJA, KI BI LAHKO BILI NEVARNI OTROKOM (KLJUČAVNICE, VRATA ITD.).



TEMU PROIZVODU JE PODELJEN ZNAK EU ZA OKOLJE V SKLADU Z **EVROPSKO DIREKTIVO 2002/96/EC**, WASTE ELECTRICAL AND ELECTRONIC EQUIPMENT (**WEEE**).

UPORABNIK PRISPEVA SVOJ DELEŽ K PREPREČEVANJU NEGATIVNIH POSLEDIC ZA OKOLJE IN ZDRAVJE S TEM, DA OB IZTEKU ŽIVLJENSKE DOBE TEGA PROIZVODA ZAGOTOVI PRAVILEN NAČIN ODSTRANITVE.



SIMBOL  NA PROIZVODU IN PRIPADAJOČI DOKUMENTACIJI OZNAČUJE, DA SE TA IZDELEK NE SME SMATRATI KOT GOSPODINJSKI ODPADEK, TEMVEČ SE GA MORA IZROČITI NA USTREZNO ZBRINO MESTO ZA RECIKLIRANJE ELEKTRIČNIH IN ELEKTRONSKIH NAPRAV.

ODSTRANITEV SE MORA OPRAVITI OB UPOŠTEVANJU KRAJEVNIH PREDPISOV O ODSTRANJEVANJU ODPADKOV. DODATNA POJASNILA O POSTOPKIH, RAVNANJU, ZBIRANJU IN RECIKLIRANJU TOVRSTNIH PROIZVODOV DOBITE PRI USTREZNEM KRAJEVNEM URADU, SLUŽBI ZA ZBIRANJE GOSPODINJSKIH ODPADKOV ALI V TRGOVINI, KJER STE IZDELEK KUPILI.

V PRIMERU NAPAKE IZKLOPITE POMIVALNI STROJ IZ ELEKTRIČNEGA OMREŽJA IN ZAPRITE PIPO ZA DOVOD VODE.



NE UPORABLJAJTE NAPRAV, KI SO BILE MED TRANSPORTOM POŠKODOVANE! ČE STE V DVOMIH, SE POSVETUJTE S PRODAJALCEM. NAPRAVA MORA BITI NAMEŠČENA IN PRIKLJUČENA V SKLADU S PROIZVAJALČEVIMI NAVODILI OZ. NAVODILI STROKOVNJAKA.



POMIVALNI STROJ LAHKO UPORABLJAJO SAMO ODRASLE OSEBE. OSEBE Z ZMANJŠANIMI DUŠEVNIMI IN/ALI TELESNIMI SPOSOBNOSTMI GA LAHKO UPORABLJAJO SAMO POD NADZOROM OSEBE, KI JE ODGOVORNA ZA NJIHOVO VARNOST.

OTROCI NE SMEJO IMETI DOSTOPA DO ČISTILNIH SREDSTEV IN EMBALAŽNEGA MATERIALA (PLASTIČNE VREČKE, POLISTIREN, ITD.) IN SE NE SMEJO Približevati ali igrati s pomivalnim strojem, ker so v njem lahko ostanki čistilnega sredstva, ki lahko povzročijo trajne poškodbe oči, ust in grla ali celo zadušitev.



NE UPORABLJAJTE TOPIL KOT STA ALKOHOL ALI TERPENTIN, SAJ LAHKO POVZROČITA EKSPLOZIJO.

NE VSTAVLJAJTE POSODE, UMAZANE S PEPELOM, VOSKOM, BARVAMI.

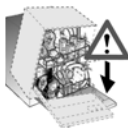

**NE NASLANJAJTE SE IN NE SEDAJTE NA ODPRTA VRATA POMIVALNEGA STROJA, SAJ BI SE LAHKO PREVRNIL IN S TEM OGROZIL VARNOST OSEB V BLIŽINI.**

**NE PUŠČAJTE ODPRTIH VRAT POMIVALNEGA STROJA, KER SE OB NJE LAHKO SPOTAKNETE.**



**NE PIJTE VODE, KI JE PO ZAKLJUČKU PROGRAMA PRANJA IN PRED SUŠENJEM MOREBITI OSTALA V POSODJU ALI V POMIVALNEM STROJU.**



**NOŽE IN OSTALE KUHINJSKE PRIPOMOČKE, KI IMAJO OSTRE ROBOVE, MORATE V KOŠARO POSTAVITI TAKO, DA SO V ZGORNJI KOŠARI KONICE OBRNJENE NAVZDOL ALI PA LEŽIJO V VODORAVNEM POLOŽAJU. PAZITE, DA SE Z NJIMI NE POŠKODUJETE IN DA NE ŠTRLIJO IZ KOŠARE.**



#### **MODELI AQUASTOP**

NAPRAVA AQUASTOP V PRIMERU PREPUŠČANJA VODE PREPREČUJE IZLIVANJE LE-TE IZ STROJA. ČE SE SISTEM POKVARI, POKLIČITE STROKOVNJAKA, KI BO UGOTOVIL IN ODPRASIL NAPAKO.

PRI MODELIH Z NAPRAVO AQUASTOP JE V CEVI ZA DOVOD VODE NAMEŠČEN AVTOMATSKI KONTROLNI (ELEKTROMAGNETNI) VENTIL. **NIKOLI NE PREREŽITE CEVI IN NE PUSTITE, DA BI KONTROLNI VENTIL PADEL V VODO.** V PRIMERU POŠKODB CEVI ZA DOVOD VODE, IZKLOPITE NAPRAVO IZ ELEKTRIČNEGA OMREŽJA IN ZAPRITE DOVOD VODE.



**NEPOSREDNO PO NAMESTITVI POMIVALNEGA STROJA OPRAVITE HITER PRESKUS DELOVANJA PO SPODNJIH NAVODILIH. ČE POMIVALNI STROJ NE DELUJE PRAVILNO, GA IZKLOPITE IZ ELEKTRIČNEGA OMREŽJA IN POKLIČITE NAJBLIŽJI SERVISNI CENTER. NE POPRAVLJAJTE NAPRAVE SAMI.**



**POMIVALNI STROJ USTREZA VSEM ZAHTEVAM VELJAVNIH PREDPISOV V ZVEZI Z VARNOSTJO IN ELEKTRIČNO NAPELJAVO. VSE TEHNIČNE PRESKUSE SME OPRAVLJATI LE USTREZNO USPOSOBLJEN IN POOBLAŠČEN STROKOVNJAK: **POPRAVILA, KI JIH OPRAVLJAJO NEPOOBLAŠČENE OSEBE SO KRŠITEV GARANCIJE IN PREDSTAVLJAJO MOREBITNO NEVARNOST ZA UPORABNIKA.****

***Proizvajalec ne prevzema odgovornosti za poškodbe oseb ali materialno škodo, nastalo zaradi neupoštevanja zgornjih opozoril, zaradi nepooblaščenih posegov v katerikoli del naprave ali zaradi uporabe neoriginalnih nadomestnih delov.***



## 2. Namestitev in priključitev

Odstranite stiroporna držala košar.

Postavite napravo na zeleno mesto. Hrbtno stranico ter obe stranski stranici lahko naslonite na zid ali na druge kose pohištva. Če nameravate pomivalni stroj namestiti v bližini vira toplote, namestite tudi ustrezno izolacijsko ploščo, da bi preprečili pregrevanje in okvaro naprave. Da bi zagotovili stabilnost, namestite integrirane ali vgradne pomivalne stroje le pod neprekinjene delovne površine ter jih privijte v sosednje elemente. Da bi olajšali postopek namestitve, lahko cevi za dovod in odvod usmerite v katerokoli smer; poskrbite, da cevi ne bodo prepognjene, stisnjene ali premočno napete. Ko ste cevi zasukali v zeleno smer zagotovite, da bo pritrdilna matica dobro privita. Za prehod cevi in napajalnega kabla je potrebna odprtina premera najmanj 8 cm.

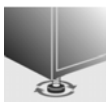

Z nastavljivimi nožicami uravnajte stroj. Vodoraven položaj stroja je nujen za pravilno delovanje.



**Strogo je prepovedana** vgradnja pomivalnega stroja pod steklokeramično kuhhalno ploščo.

*Pomivalni stroj pa se lahko vgradi pod tradicionalno kuhhalno ploščo, a le pod pogojem, da je kuhinjski delovni pult **neprekinjen** ter da sta tako pomivalni stroj, kot tudi pult **pravilno montirana in pritrjena** in tako **ne moreta biti vzrok za nastanek** kakršne koli nevarne situacije.*

*Če boste pomivalni stroj namestili v bližini enega ali več drugih aparatov, upoštevajte vsa priporočila proizvajalca aparata (najmanjše razdalje, postopki namestitve, itd.).*



*Pomivalni stroj je opremljen le z enim nastavljivim podstavkom na zadnji strani, regulacijo se opravi z vijakom na prednji strani pod strojem.*

### 2.1 Priklop na dovod vode



**Preprečevanje zamašitve ali poškodb:** če je cev za vodo nova oz. je dalj časa niste uporabljali, pred priključitvijo preverite, če je voda čista in brez tujkov, da ne bi prišlo do poškodb naprave.

**Pomivalni stroj mora biti na vodovodni sistem priključen z novimi cevmi; nikoli ne uporabljajte starih oz. rabljenih cevi.**



### PRIKLOP NA VODOVOD

Dovodno cev v plinskem navojem  $\frac{3}{4}$ " priključite na vir hladne vode, pri tem pa vstavite filter **A**, priložen pomivalnemu stroju. **Cev najprej trdno privijte z rokami, nato pa zategnite s četrtino obrata s kleščami.**

**Pri pomivalnih strojih z napravo AQUASTOP je filter že nameščen v navojni obroč.**

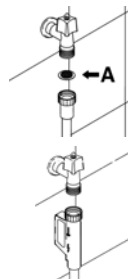

Pomivalni stroj lahko priključite tudi na dovod tople vode, ki **ne presega 60°C**. Če napravo priključite na dovod tople vode, skrajšate čas pomivanja za približno 20 minut, vendar rahlo zmanjšate njegovo učinkovitost. Stroj priključite na dovod tople vode na enak način kot na dovod tople vode.



### POVEZAVA Z ODOČNO CEVJO

Vstavite odtočno cev pomivalnega stroja v odtočno cev s premerom vsaj **4 cm**, ali pa jo s pomočjo priloženega plastičnega držala napeljite v kuhinjsko pomivalno korito, pri tem pa bodite pozorni, da ne stisnete ali upognete cevi premočno. Pomembno je, da preprečite, da bi se cev snela in padla iz korita. Zato ima plastično držalo tudi luknjo za pritrditev na zid ali pipo.

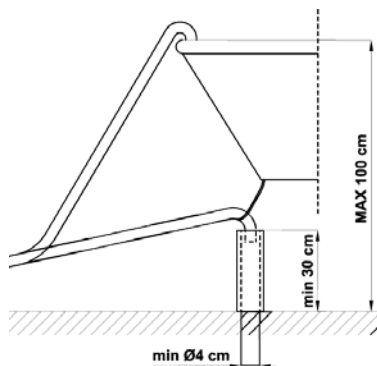

Prosti konec naj bo nameščen na višini **30 - 100 cm** in naj nikoli ne bo potopljen v vodo. Če uporabljate vodoravni podaljšek odtočne cevi (največ 3 m) lahko odtočno cev napeljete kvečjemu do višine **85 cm** od tal.



## 2.2 Priključitev na električno omrežje in opozorila

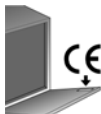

PREVERITE, DA SE VREDNOSTI OMREŽNE NAPETOSTI IN FREKVENCE UJEMATA Z VREDNOSTMI, NAVEDENIMI NA IDENTIFIKACIJSKI TABLICI STROJA, NAMEŠČENI NA NOTRANJEM ROBU VRAT.



PRIKLJUČEK NA NAPAVALNEM KABLU IN ODGOVARJAJOČA VTIČNICA MORATA BITI ISTE VRSTE TER V SKLADU Z VELJAVNIMI PREDPISI O ELEKTRIČNIH INSTALACIJAH.

VTIČNICA MORA BITI DOSEGLJIVA TUDI PO MONTAŽI.

**VTIKAČA NIKOLI NE IZVLECITE TAKO, DA POVLEČETE KABEL.**

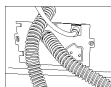

**V PRIMERU, DA SE NAPAVALNI KABEL POŠKODUJE, GA MORA PROIZVAJALEC ALI POBLAŠČENI SERVISER ZAMENJATI. PO MENJAVI PRIKLJUČNEGA KABLA PREVERITE, DA JE PRITRDLJNO STREME KABLA PRAVILNO PRITRJENO.**



**IZOGIBAJTE SE UPORABI ADAPTERJEV IN PODOBNIH PRIPOMOČKOV, KER BI TO LAHKO POVZROČILO PREGREVANJE IN VŽIG.**

### ČE JE APARATU PRILOŽEN NAPAVALNI KABEL BREZ VTIČA:



V STALNO ELEKTRIČNO NAPELJAVO JE TREBA NAMESTITI VSEPOLNO ODKLOPNO NAPRAVO S **3,5 MM** RAZMIKOM MED STIKI. NAMEŠČENA ODKLOPNA NAPRAVA MORA BITI LAHKO DOSEGLJIVA.



PRIKLOP NA ELEKTRIČNO OMREŽJE MORA IZVESTI **USPOSOBLJEN TEHNIK** V SKLADU S SPODAJ PRIKAZANO SHEMO IN Z VELJAVNIMI PREDPISI.

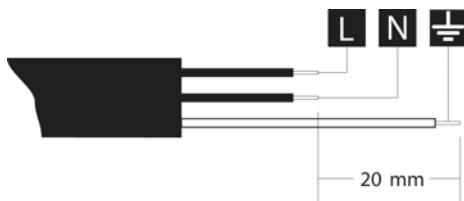

**L** = rjavo  
**N** = modro  
⊕ = rumenozeleno



**Menjavo napajalnega kabla lahko opravi le proizvajalec ali pooblaščen servisier, na ta način se preprečijo morebitna tveganja.**



**SAMO ZA VELIKO BRITANIJO:**

**APARAT MORATE OZEMLJITI.**

**Menjava varovalke**

Če je na električnem vodu aparata nameščen vtič **BS 1363A** s **13 A** varovalko, jo zamenjajte z varovalko, ki jo je odobril **A.S.T.A.** za tip **BS 1362**, in nadaljujte po naslednjem postopku:

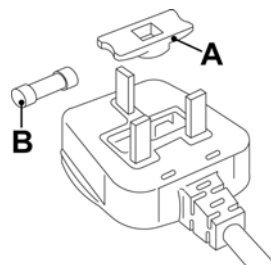
1. Odstranite pokrov varovalke **A** in varovalko **B**.
2. Nadomestno **13 A** varovalko namestite v pokrov varovalke.
3. Oboje namestite nazaj na vtič.



**Pri menjavi varovalke morate zamenjati tudi pokrov varovalke;** če se pokrov varovalke izgubi, vtiča **ne uporabljajte**, dokler ni nameščen ustrezen nadomestni del.

**Ustrezne nadomestne dele lahko prepoznate po barvi vložka ali po z besedo označeni barvi na ohišju vtiča.**

*Nadomestni pokrovi varovalk so vam na voljo v lokalni elektrotrgovini.*





## 3. Opis upravljanja

### 3.1 Zgornja plošča

Vse krmilne tipke in prikazi pomivalnega stroja so združeni na zgornji plošči. Postopki vklopa, programiranja, izklopa, itd. se lahko opravijo samo z odprtimi vrati.



1	<b>GUMB ZA VKLOP/IZKLOP</b> S pritiskom na ta gumb vključite stroj.
2	<b>INDIKATORJI IZBRANEGA PROGRAMA</b> Kadar indikator sveti, označuje izbrani program ali okvaro (odpravljanje napak).
3	<b>GUMB ZA IZBIRO PROGRAMA</b> Z zaporednim pritiskanjem na ta gumb izberete želeni program.
4	<b>OPOZORILNA LUČKA ZA SOL</b> (samo pri nekaterih modelih) Ta lučka sveti, kadar je posoda za sol prazna.
5	<b>OPOZORILNA LUČKA ZA SREDSTVO ZA IZPIRANJE</b> (samo pri nekaterih modelih) Ta lučka sveti, kadar zmanjka sredstva za izpiranje.
6	<b>GUMB ZA MOŽNOST "3/1"</b> (samo pri nekaterih modelih) S pritiskom na ta gumb vključite možnost za uporabo izdelkov 3/1.
7	<b>INDIKATOR MOŽNOSTI "3/1"</b> (samo pri nekaterih modelih) Sveti in označuje, da je funkcija vključena.
8	<b>GUMB ZA ZAKASNITEV ZAČETKA</b> (samo pri nekaterih modelih) Z zaporednim pritiskanjem na ta gumb boste začetek programa zakasnili za 3, 6 ali 9 ur.
9	<b>LUČKE ZAKASNITVE ZAČETKA</b> (samo pri nekaterih modelih) Svetijo za prikaz nastavljenega zakasnitve začetka za 3, 6 ali 9 ur.





### NASTAVITEV PROGRAMA POMIVANJA IN VKLOP

Za izbiro primerne programa pomivanja posode si oglejte spodnjo razpredelnico z najprimernejšimi programi za določene vrste posode in stopnje umazanosti.



Ko izberete najprimernejši program pomivanja:

- pritisnite gumb za **VKLOP/IZKLOP (1)** in počakajte, da zasveti **INDIKATOR PROGRAMA (2)**;
- pritisčajte na gumb za **IZBIRO PROGRAMA (3)**, dokler ne zasveti indikator zelenega programa;
- Zaprite vrata, po približno **dveh sekundah** se bo program pričel odvijati. Med odvijanjem programa bo utripala ustrezna signalna **LUČKA** (program v teku).

PROGRAM, ŠTEVILKA IN SIMBOL		NALOŽITE NAMIZNO POSODO IN JEDILNI PRIBOR	POTEK PROGRAMA	TRAJANJE	PORABA	
				MINUT (2)	VODA LITROV (1)	ENERGIJA kWh (2)
1	 NAMAKANJE	Ponve in posoda pred nadaljnim pomivanjem	Hladno predpomivanje	9'	5	0,02
2	 ECO (*) EN 50242	Pomivanje normalno umazane posode takoj po uporabi	Pomivanje pri 50°C Hladno izpiranje Izpiranje pri 65°C Sušenje	125'	13	1,01
3	 NORMALNO	Normalno umazana posoda	Hladno predpomivanje Pomivanje pri 65°C Hladno izpiranje Izpiranje pri 68°C Sušenje	80'	17	1,20
4	 INTENZIVNO EXPRESS	Mešana posoda, normalna neposušena umazanija	Pomivanje pri 65°C Hladno izpiranje Izpiranje pri 70°C	50'	10	1,20
5	 INTENZIVNO	Močno umazane ponve in posoda (razen občutljivih predmetov)	Predpomivanje pri 45°C Pomivanje pri 70°C Dvojno hladno izpiranje Izpiranje pri 70°C Sušenje	105'	20	1,50

Program namakanja uporabljajte **samo** pri polovično polnem stroju.

Opcija s »3/1« (6) - **DELOVANJA PROGRAMA (8)** e lahko izbere pri vseh programih, **razen pri namakanju**.

(\*) Referenčni program po standardu **EN 50242**.

(1) Povprečna poraba z nastavitvijo mehčalca vode na **drugo stopnjo**.

(2) Trajanje postopka in poraba energije se lahko spreminjata, odvisno od temperature vode in okolja, vrste in količine posode.



*Ciklus pomivanja se ne bo pričel, če so vrata pomivalnega stroja odprta ali slabo zaprta.*



## 3.2 Programi pomivanja



**Preden program pranja zaženete, se prepričajte:**

- je pipa za dovod vode **odprta**,
- da je v **posodi za mehčalec vode dovolj soli**,
- da ste v **dozirno posodo dali ustrezno količino čistilnega sredstva**,
- so košare **pravilno naložene**,
- se **razpršilne ročice prosto in neovirano vrtijo**,
- so vrata pomivalnega stroja **tesno zaprta**.

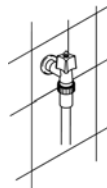

**TIPKA ZA FUNKCIJO "3/1"** (samo pri nekaterih modelih)

(na voljo pri vseh programih razen pri programu namakanja)

S pritiskom na tipko **(6)** aktivirate funkcijo "3/1", kar potrdi vklop signalne lučke. Ta možnost je namenjena za uporabo z detergenti ali tabletami pa pomivalni stroj, ki so na tržišču znani kot proizvodi "trije v enem" ali "proizvodi s trojnim delovanjem oz. triple action"; v tem primeru bo pomivalni stroj optimalno uporabil ta proizvod in ne bo porabljal soli ali izpiralnega sredstva, ki se sicer nahajata v ustreznih posodah v pomivalnem stroju.

**Opomba:** Ko izberete možnost "3/1" je običajno, da lučki za sol in izpiralno sredstvo svetita, če sta posodi zanju prazni.

**ZAKASNITEV ZAČETKA** (samo pri nekaterih modelih)

(na voljo za vse programe razen namakanja)

Začetek programa je mogoče zakasnit za **3, 6 ali 9 ur**.

S pomočjo te funkcije lahko pomivalni stroj nastavite tako, da bo delal v tistih delih dneva, ki so najprimernejši za vas.

Po nastavitvi zelenega programa pritisnite gumb za **ZAKASNITEV ZAČETKA (8)**, da izberete želeno zakasnitev. Prižge se ustrezna lučka **ZAKASNITVE ZAČETKA (9)**.

Če želite postopek zaključiti brez nastavitve zakasnitve začetka, pritisnite gumb zaporedoma tolikokrat, da vse tri lučke ugasnejo.

Ob zaključku pomivanja se nastavljeni postopek samodejno izbriše, zato ga boste morali pri naslednjem programu spet nastaviti, če ga boste potrebovali.



### PREKINITEV PROGRAMA, KI SE TRENUTNO IZVAJA

- Za izklop programa, ki se trenutno izvaja, se mora najprej odpreti vrata, pritisniti in nekaj sekund držati tipko za **IZBIRO PROGRAMA (3)**, dokler se ne istočasno prižgeta **lučki** programov št. **4** in **5** (označeni z "end").



- Zaprite vrata.
- Po približno minuti pomivalni stroj preskoči na konec ciklusa.

### SPREMEMBA PROGRAMA

Za spremembo programa v teku odprite vrata in izberite nov program. Ko so vrata ponovno zaprta, pomivalni stroj samodejno izbere novi program.



#### **DA BI PRIVARČEVALI ENERGIJO ! ... IN ZAŠČITILI OKOLJE:**

- Vedno zaženite stroj, ko je povsem naložen.
- Ne pomivajte posode s **tekočo vodo**.
- Uporabljajte program pomivanja, ki je **najprimernejši** glede na vrsto posode.
- Ne izpirajte posode pred pomivanjem.
- Če je možno, priključite stroj na vir tolpe vode, do 60°C.

#### **DA BI ZMANJŠALI PORABO POMIVALNEGA SREDSTVA ! ... IN ZAŠČITILI OKOLJE**

Fosfati v pomivalnih sredstvih so škodljivi za okolje. Da bi preprečili presežno porabo pomivalnega sredstva in privarčevali nekaj električne energije, upoštevajte naslednje:

- **ločite** bolj občutljivo posodo od posode, ki je odporna na možna pomivalna sredstva in visoke temperature;
- **ne polivajte** pomivalnega sredstva neposredno po posodi.



V primeru, da je med postopkom pranja potrebno odpreti vrata, se bo program prekinil, ustrežna lučka bo še naprej utripala, zvočni signal pa bo opozarjal, da postopek še ni zaključen. Preden ponovno zaprete vrata in zopet zaženete program, morate počakati približno **1 minuto**. Ko vrata zaprete, se bo program nadaljeval od točke, v kateri je bil prekinjen. Umestno je, da tovrstni postopek izvedete **le**, če je to res **potrebno**, kajti to lahko povzroči nepravilnosti v odvijanju programa.



## IZKLOP

Ko se program pranja zaključi, pomivalni stoj to naznani s kratkim zvočnim signalom, poleg tega **lučki** programov št. **4** in **5** (označeni z "end") utripata.



Stroj izklopite tako, da odprete vrata in pritisnete tipko za **VKLOP/IZKLOP (1)**.

## ODSTRANJEVANJE POSODE

Po koncu programa pomivanja počakajte vsaj **20 minut**, preden začnete zlagati posodo iz stroja, da se ta primerno ohladi. Da bi preprečili kapljanje morebitnih ostankov vode s posode v zgornji košari priporočamo, da najprej izpraznite spodnjo košaro.



## 4. Navodila za uporabo

Ko je pomivalni stroj ustrezno nameščen in nastavljen, ga pripravite za uporabo na naslednji način:

- Nastavite sistem za mehčanje vode;
- Nasujte sol za regeneracijo;
- Nalijte sredstvo za izpiranje ter pomivalno sredstvo.

### 4.1 Uporaba sistema za mehčanje vode



Vodni kamen (kazalnik trdote vode) lahko povzroča bele lise na suhi posodi, ki lahko zato čez čas zbledi. Zato je pomivalni stroj opremljen s samodejnim sistemom za mehčanje vode, ki uporablja posebno regeneracijsko sol za zmanjševanje njene trdote.

Pomivalni stroj je tovarniško nastavljen na raven trdote **3** (povprečna trdota **41-60°dF – 24-31°dH**).

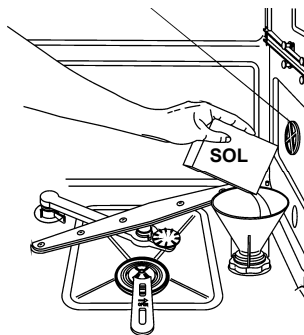

Pri uporabi vode s srednjo trdoto **vsakih 20 ciklov** napolnite posodo za regeneracijsko sol v zrnu. Posoda za sol lahko vsebuje približno **1,5 kg** soli v zrnu. Posoda se nahaja na dnu pomivalnega stroja. Najprej odstranite spodnjo košaro, nato odvijte pokrov posode v nasprotni smeri urinega kazalca in s pomočjo priloženega lijaka nasujte sol. Preden ponovno zaprete pokrov, odstranite morebitne ostanke soli iz okolice odprtine.



- *Ob prvi uporabi stroja je potrebno poleg soli v posodo naliti tudi **en liter** vode.*
- *Ob vsakem dodajanju soli se prepričajte, če je **pokrov trdo zaprt**. Mešanica vode in pomivalnega sredstva ne sme nikoli vstopiti v posodo za sol, saj je to lahko nevarno za delovanje sistema za mehčanje vode. v tem primeru je tudi garancija neveljavna.*
- *Uporabljajte le regeneracijsko sol, namenjeno domačim pomivalnim strojem. Če uporabljate sol v tabletah, **ne napolnite posode povsem do vrha**.*



- **Ne uporabljajte kuhinjske soli**, saj ta vsebuje netopne snovi, ki lahko čez čas poškodujejo sistem za mehčanje vode.
- Ko je potrebno, dopolnite posodo za regeneracijsko sol **pred začetkom programa pranja**. Tako bo voda nemudoma odstranila odvečno slano raztopino. Daljša prisotnost slane vode v notranjosti stroja lahko povzroči korozijo - rjo.



**Bodite pozorni, da ne zamenjate soli in pomivalnega sredstva.** Dodajanje pomivalnega sredstva v posodo za sol lahko **poškoduje** sistem za mehčanje vode.

## NASTAVITEV SISTEMA ZA MEHČANJE VODE

Pomivalni stroj ima napravo, s katero uporabnik lahko nastavi sistem za mehčanje vode glede na trdoto dovajane vode.

Pri različnih modelih se stikalo za nastavitev nahaja:

- v plastičnem zaklepnem obročku na **desni** strani v notranjosti pomivalnega stroja;
- v mehčalniku vode pod pokrovčkom.

Oba omogočata **5** različnih nastavitev.

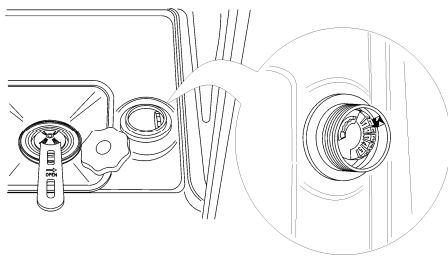
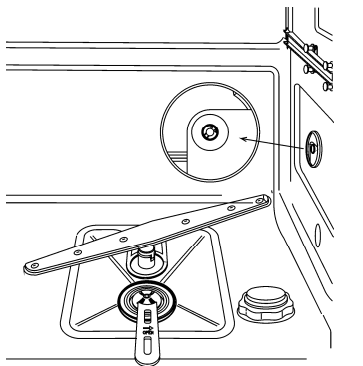



### TABELA TRDOTE VODE

TRDOTA VODE		NASTAVITEV
Nemške stopnje (°dH)	Francoske stopnje (°dF)	
0 - 4	0 - 7	Nastavitev 1 BREZ SOLI
5 - 15	8 - 25	Nastavitev 1
16 - 23	26 - 40	Nastavitev 2
24 - 31	41 - 60	Nastavitev 3
32 - 47	61 - 80	Nastavitev 4
48 - 58	81 - 100	Nastavitev 5

Za informacije o trdoti vode Vašega vodovoda se obrnite na lokalni center za varstvo voda.

### 4.2 Uporaba posod za sredstvo za izpiranje in pomivalno sredstvo

Posodi za sredstvo za izpiranje in pomivalno sredstvo se nahajata na notranji strani vrat; posodica za pomivalno sredstvo je na levi, posodica za izpiralno sredstvo je na desni.

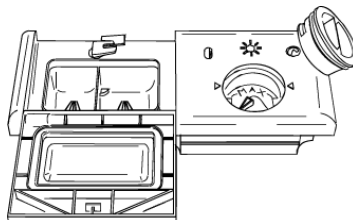

Z izjemo programa za **NAMA KANJE** je pred vsakim pomivalnim ciklom potrebno dodati želeno količino pomivalnega sredstva v temu namenjeno posodico. Sredstvo za izpiranje dodajte le, ko je potrebno.





## DODAJANJE SREDSTVA ZA IZPIRANJE

Sredstvo za izpiranje omogoča hitrejše sušenje posode ni preprečuje nalaganje vodnega kamna; stroj ga iz posodice na notranji strani vrat samodejno doda vodi med zadnjim ciklom izpiranja.

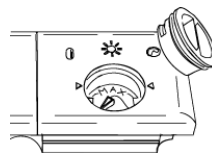

Dodajanje sredstva za sijaj:

- Odprite vrata.
- Obrnite pokrov posodice v nasprotni smeri urinega kazalca za  $\frac{1}{4}$  obrata in ga privzdignite.
- Dolijte sredstvo za izpiranje, dokler ni posodica polna (približno 140 ml). Optični kazalnik ravni na strani pokrovčka mora biti povsem poln. Sredstvo za izpiranje dolijte, ko je kazalnik prazen, ali ko sveti opozorilna lučka za sredstvo za izpiranje.
- Ponovno namestite pokrov in ga zavrtite v smeri urinega kazalca.
- S krpo odstranite morebitno polito tekočino sredstva za izpiranje, zaradi katere bi lahko prišlo do odvečne tvorbe pene.

## NASTAVITEV DOZIRANJA IZ POSODICE ZA IZPIRALNO SREDSTVO

Pomivalni stroj je tovarniško nastavljen za srednjo trdoto vode. Vendar je z obračanjem gumba na zelen položaj možno to nastavitev spremeniti; količina dodanega sredstva za izpiranje je sorazmerna s položajem gumba.

- Za nastavitev doziranja sredstva za izpiranje obrnite pokrov posodice v nasprotni smeri urinega kazalca za  $\frac{1}{4}$  obrata in ga privzdignite.
- Z izvijačem obrnite gumb za nastavitev doziranja izpiralnega sredstva na zelen položaj.
- Ponovno namestite pokrov in ga obrnite v smeri urinega kazalca.



- *Količino sredstva za izpiranje je potrebno **povišati**, ko ima pomita posoda bled izgled ali so na njej madeži oz. lise krožne oblike.*
- *Če je posoda po koncu pomivanja lepljiva ali ima bele lise, je potrebno nastavitev **zmanjšati**.*



### DODAJANJE POMIVALNEGA SREDSTVA

Da bi odprli pokrov posodice za pomivalno sredstvo, rahlo pritisnite na gumb **P**. Nasujte pomivalno sredstvo in previdno zaprite posodico.

Med pomivalnim ciklom se bo posodica odprla samodejno.

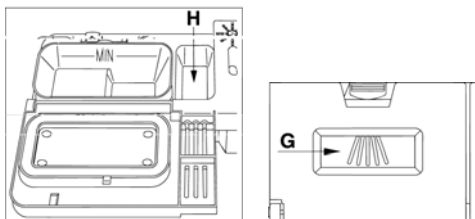
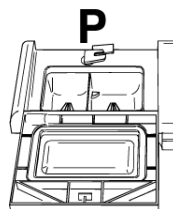

- *Ko izberete program z vročim predpranjem (glej tabelo programov), je poleg običajne količine pomivalnega sredstva potrebno nekaj tega nasuti tudi v posodico **G** ali **H** (odvisno od modela).*
  - *Uporabljajte **le** pomivalna sredstva, namenjena uporabi v pomivalnih strojih. Za najboljše rezultate pomivanja.*
  - *Zavoje pomivalnega sredstva tesno zaprite in hranite v suhem prostoru, da bi preprečili tvorbo grud, ki zmanjšujejo učinkovitost pomivanja. Ko zavoj s pomivalnim sredstvom odprete, ga porabite čimprej, saj s časom izgublja svojo učinkovitost.*
  - *Ne uporabljajte pomivalnih sredstev, namenjenih ročnemu pomivanju posode, saj ti tvorijo več pene in lahko negativno vplivajo na delovanje pomivalnega stroja.*
  - *Dodajte ustrezno količino pomivalnega sredstva. Ob premajhni količini bo umazanija odstranjena le delno, prevelika količina pa je potratna, saj ne izboljša učinkovitosti stroja.*
  - *V trgovinah so vam na voljo tekoči detergenti in detergenti v prahu različne kemične sestave, s **fosfati** ali brez, vendar z **naravnimi encimi**.*
    - *Detergenti s **fosfati** učinkovito delujejo proti maščobi in škrobu pri **temperaturah nad 60°C**.*
    - *Detergenti z **encimi** pa učinkovito delujejo tudi pri nižjih temperaturah (**med 40 in 55°C**) in so lažje biološko razgradljivi. Ob uporabi detergentov z encimi lahko pri nižjih temperaturah dosežete enake rezultate kot pri **65°C** z običajnimi detergenti.*
- Za zaščito okolja vam priporočamo uporabo detergentov **brez fosfatov in klora**.*



- **Proizvodi "3/1" ("trije v enem" oz. "trojno delovanje")**

Če želite uporabljati detergente, ki že vsebujejo sol ter izpiralno sredstvo, na strani z opisom elementom za upravljanje preverite, če ima vaš pomivalno stroj funkcijo "3/1"; če jo ima, se v ustreznem poglavju poučite o njeni uporabi.

Če te tipke oz. funkcije ni, priporočamo uporabo običajnih proizvodov (ločeno uporabo detergenta, soli in izpiralnega sredstva), saj lahko med običajnimi cikli pomivanja uporaba proizvodov "3/1" povzroči nekatere težave kot so bele usedline, slabo sušenje ter ostanki na posodi.



**Z dodajanjem pomivalnega sredstva v posodico za sredstvo za izpiranje, četudi je pomivalno sredstvo tekoče, boste poškodovali pomivalni stroj.**

## 4.3 Splošna opozorila in priporočila



Pred prvo uporabo pomivalnega stroja je priporočljivo, da preberete naslednja priporočila v zvezi z vrsto posode, ki jo želite pomivati ter načinom nalaganje le-te v stroj.

Pri pomivanju posode v gospodinjsvi v splošnem ni omejitev, vendar je v nekaterih primerih potrebno upoštevate njihove značilnosti.

*Pred nalaganjem posode v stroj je potrebno:*

- Odstraniti večje ostanke hrane, npr. kosti, ribje kosti ipd., ki bi lahko zamašile filter ali poškodovale vodno črpalko.
- Namočiti posodo ali ponve, na katerih je na dnu ostala osmojena hrana, da bi olajšali odstranjevanje le-te; tako posodo nato naložite v SPODNJO KOŠARO.

*Posode pred nalaganjem v stroj ni potrebno izpirati pod tekočo vodo, saj s tem le tratite vodo.*

**Pravilno postavljanje posode v stroj pomaga pri zagotavljanju najbolj učinkovitega pomivanja.**

**OPOZORILO!**

- *Prepričajte se, da je posoda nameščena trdno in se ne more premakniti in ovirati vrtenje razpršilnih ročic med ciklom pomivanja.*
- *V košare ne postavljajte majhnih predmetov, ki bi lahko med pomivanjem padli skozi in ovirali vrtenje razpršilnih ročic ali zamašili črpalko.*
- *Posodo, kot so skodelice, sklede, kozarci in posode vedno postavljajte z odprtino navzdol, morebitne poglobljenosti na naj bodo pod kotom, da bo lahko voda odtekla iz njih.*
- *Ne nalagajte posodo eno na drugo oz. jih medsebojno ne prekrivajte.*
- *Kozarce ne postavljajte tesno skupaj, saj lahko trkajo drug ob drugega in se pri tem razbijejo, ali pa lahko na točki, kjer se stikajo, nastane madež.*

**Preverite, da posodo, ki jo polagate v stroj, smete strojno pomivati.**

**Posoda, ki je praviloma ne smete pomivati strojno:**

- **Lesena posoda:** to lahko poškodujejo visoke temperature.
- **Ročno izdelani predmeti:** ti so redko primerni za strojno pomivanje. Relativno visoke temperature vode in pomivalna sredstva jih lahko poškodujejo.
- **Plastična posoda:** plastično posodo, odporno na toploto, je potrebno pomivati v zgornji košari.
- **Posoda in predmeti:** iz bakra, kositra (pločevine), cinka ali medenine; na teh lahko nastanejo madeži.
- **Aluminijasta posoda:** predmetom iz anodiziranega aluminija lahko zbledi barva.
- **Srebrni predmeti:** na teh se lahko pojavijo madeži.
- **Steklo in kristal:** v splošnem je posodo iz stekla in kristala možno pomivati strojno, vendar lahko nekatere vrste stekla ali kristala zbledijo in po veliko pomivanjih izgubijo bistrost. Zato za tovrstno posodo priporočamo uporabo najbolj nežnega programa.
- **Okrašen predmeti:** okrašeni predmeti, ki so na voljo na tržišču so v splošnem odporni na pomivanje v stroju, čeprav lahko po velikem številu pomivanja barva zbledi. Če ste v dvomih glede obstojnosti barv priporočamo, da približno en mesec pomivate le nekaj takšnih predmetov.



## 4.4 Uporaba košar

V pomivalni stroj lahko naložimo **10 kompletnih** pogrinjkov, vključno s servirno posodo.

### SPODNJA KOŠARA

Spodnja košara je tista, je izpostavljena najmočnejšemu curku spodnje brizgalne ročice, zato je primerna za kose posode z najbolj trdovratno umazanijo.

Pri zlaganju so dovoljene vse kombinacije zlaganja, pod pogojem, da se posoda zloži z umazano stranjo obrnjeno proti vodnemu curku, ki prihaja od spodaj.

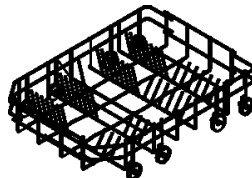

Košara z nepremičnimi nosilci

Spodnja košara je opremljena z zložljivimi nastavki, ki se jih lahko zniža in tako bolje izkoristi prostor.

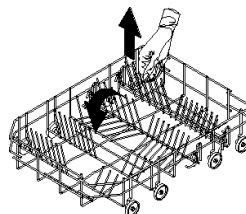

Košara z zložljivimi nosilci

### NALAGANJE SPODNJE KOŠARE

V spodnjo košaro zložimo plitve krožnike, jušne in desertne krožnike in servirno posodo, ponve in pokrovke, in sicer tako, da jih obrnemo v navpično lego. Lonci, ponve in pokrovke morajo biti obrnjeni s spodnjo stranjo navzgor. Krožnike za glavno jed in desertne krožnike zložimo med pripravljene žične nosilce tako, da med krožniki vedno pustimo nekaj praznega prostora.

#### Primeri nalaganja:

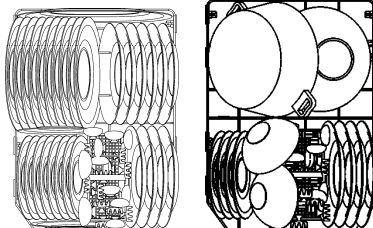



### KOŠARA ZA PRIBOR

Jedilni pribor morate enakomerno razmestiti v košaro, z ročaji obrnjenimi navzdol. Posebej še pazite, da se z rezili nožev ne poškodujete. V košaro lahko vstavljate vse vrste pribora, razen takega, ki bi zaradi svoje dolžine oviral delovanje zgornje brizgalne ročice. Kuhalnice, lesene žlice in kuhinjske nože lahko vstavite v zgornjo košaro, **pri tem pa pazite, da konice nožev ne štrlijo iz košare.**

Košara je opremljena z **ekskluzivnim sistemom** med seboj neodvisnih **premičnih pregrad**, ki z vrsto koristnih kombinacij omogočajo čim boljše koriščenje razpoložljivega prostora.



Pokončni pregradi    Poteza za izvlek pregrad

### ZGORNJA KOŠARA

Priporočamo, da v zgornjo košaro nalagate predvsem manjše in srednje kose, kot so kozarci, majhni krožniki, skodelice za kavo in čaj, plitve skledice in lažja, temperaturno obstojna plastična posoda. Če se zgornja košara uporablja v spodnjem položaju, lahko v njo zložimo tudi servirno posodo, pod pogojem da je laže umazana.

Košara je opremljena z dvema pregradama za namestitev pribora, ki ju glede na potrebo lahko odprete ali zaprete. Glejte spodaj prikazane slike.

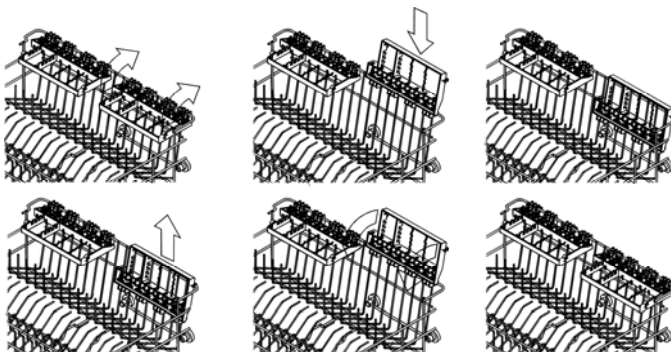



## POLNJENJE ZGORNJE KOŠARE

Posode naložite z zgornjim delom obrnjenim naprej; skodelice in jamičaste posode naložite z odprtino obrnjeno navzdol. Na levo stran košare lahko naložite skodelice in kozarce na dveh nivojih. Na desni strani lahko krožnike in krožničke navpično naložite v vilice.

Primeri nalaganja:

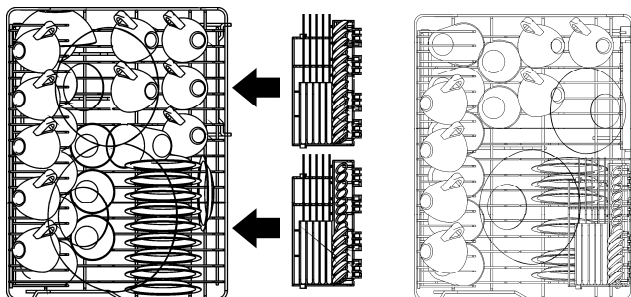

## REGULACIJA ZGORNJE KOŠARE

Zgornjo košaro lahko glede na potrebe in višino posod v spodnji košari naravnate na **dva položaja**.

Storite naslednje:

- levo in desno držalo **E** na tračnicah obrnite za **90°**;
- odstranite košaro;
- dvignite košaro in na tračnice namestite manjša para kolesc;
- držali **E** vrnite na njun položaj.

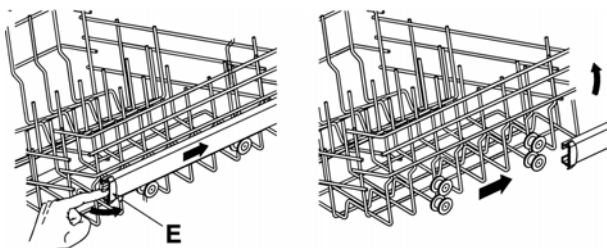



## 5. Čiščenje in vzdrževanje



**Preden na stroju pričnete z vzdrževalnimi postopki, izvlčite napajalni kabel iz vtičnice ali pa na enopolnem stikalu izklopite napetost.**

### 5.1 Splošna opozorila in priporočila

**Za čiščenje nikar ne uporabljajte kislin ali grobih pomivalnih sredstev.**

Zunanost ter obrobe vrat pomivalnega stroja redno čistite z mehko krpo, navlaženo v vodi ali v običajnem čistilnem sredstvu, primernemu za čiščenje barvanih površin.

Tesnila vrat čistite z moko gobo. Redno (enkrat ali dvakrat letno) pa priporočamo, da z vodo in mehko krpo očistite tudi posodo in tesnila ter odstranite morebitne obloge in ostanke.

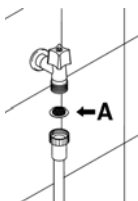

#### ČIŠČENJE FILTRA ZA DOVOD VODE

Filter **A** dovodne vode, nameščen na priključku za vodo, je potrebno redno čistiti.

Najprej zaprite pipo za dovod vode, odvijte konec dovodne cevi za vodo, odstranite filter **A** ter ga nežno očistite pod tekočo vodo. Ponovno namestite filter **A** v ležaj in previdno znova privijte cev na pipo.

#### ČIŠČENJE RAZPRŠILNIH ROČIC

Razpršilne ročice je možno preprosto sneti, da bi lahko redno očistili šobe in tako preprečili njihovo zamašitev. Ročice umijte pod tekočo vodo, nato pa jih previdno ponovno namestite na ležaje. **Preverite, če se prosto in povsem neovirano vrtijo.**

Da bi odstranili **zgornjo** ročico, odvijte zaporni obroč **R**.

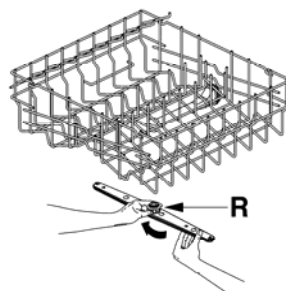





## ČIŠČENJE TRANSLACIJSKE BRIZGALNE ROČICE

TRANSLACIJSKO brizgalno ročico izvlečete tako, da jo primete in povlečete navzgor. Pri tem z ohišja odklopite brizgalno ročico skupaj z dovodno cevjo, slednjo pa nato ločite od brizgalne ročice. Dovodno cev in brizgalno ročico operite s tekočo vodo, oba dela zopet sestavite in ju nato sestavljena namestite v ustrezno ležišče na ohišju.

**Po montaži se prepričajte, da se dovodna cev prosto vrti (z roko jo nekajkrat zasukajte) ter da se brizgalna cev lahko brez ovir giblje prečno.** Če to ni tako preverite, ali ste oba dela pravilno namestili.

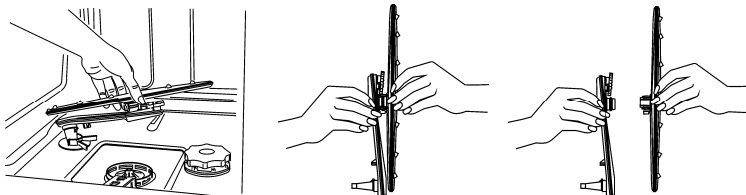

## ČIŠČENJE FILTRA

- Priporočamo vam, da občasno pregledate centralni filter **H**, če je potrebno ga očistite. primite ročico, zasukajte jo v smeri urinega kazalca in jo nato dvignite;
- s spodnje strani potisnite centralni filter **H**, da ga ločite od mikrofiltra;
- plastična sestavna dela filtra ločite tako, da ohišje filtra stisnete na mestu, označenem s puščicama;
- dvignite in odstranite centralni filter.

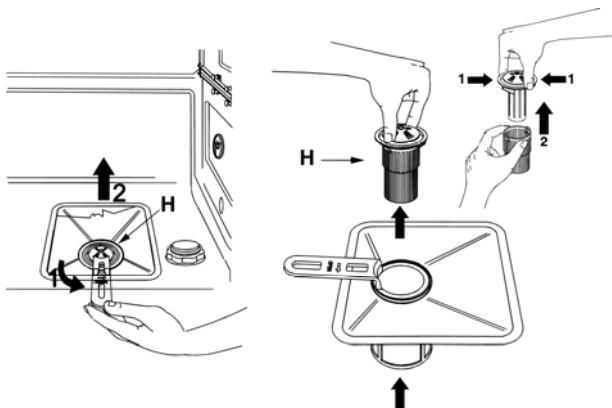



### **SPLOŠNA OPOZORILA IN PRIPOROČILA ZA PRAVILNO VZDRŽEVANJE:**

- *Filtre čistite **pod tekočo vodo** s trdo krtačo.*
- ***Pri odstranjevanju filtra pazite, da na njem ni ostankov hrane.** Če ostanki padejo v prostor za čiščenje, lahko blokirajo hidravlične komponente ali zamašijo šobe pršilne roke.*
- *Pomembno je, da **filtre očistite temeljito**, v skladu z zgornjimi navodili; če so filtri zamašeni, pomivalni stroj ne more delovati.*
- *Pri ponovnem **nameščanju filtrov bodite previdni**, da ne poškodujete pomivalne črpalke.*

### **ČE STROJ DALJ ČASA NI V UPORABI:**

- *Dvakrat zapored izvedite program za namakanje.*
- ***Izklopite električni kabel** iz vtičnice.*
- ***Vrata stroja pustite priprta**, da v notranjosti ne bi nastajali neprijetni vonji.*
- ***Napolnite posodo za sredstvo za izpiranje.***
- ***Zaprte pipo za dovod vode.***

### **PRED ZAGONOM POMIVALNEGA STROJA POTEM, KO TA DALJ ČASA NI BIL V UPORABI:**

- *Preverite, **dana notranji strani cevi za vodo ni usedlin ali rje**; če je, naj voda iz pipe teče nekaj minut.*
- *Ponovno **priključite električni kabel** v vtičnico.*
- *Ponovno **priključite cev za dovod vode** in odprite pipo.*

### **ODPRAVLJANJE MANJŠIH TEŽAV**

*V nekaterih primerih lahko manjše težave odpravite sami, z upoštevanjem naslednjih navodil:*

#### **Če se program ne zažene (ne začne izvajati), preverite naslednje:**

- *ali je stroj priključen na električno omrežje;*
- *ali je prišlo do napake na električnem omrežju;*
- *ali je pipa za vodo odprta;*
- *ali so vrata pomivalnega stroja pravilno zaprta.*

#### **Če v pomivalnem stroju ostaja voda, preverite naslednje:**

- *ali je odtočna cev prepognjena oz. stisnjena;*
- *ali je odtočni sifon neoviran;*
- *ali so filtri zamašeni.*



## **Če posoda ni ustrezno pomita, preverite:**

- če ste dodali ustrezno količino pomivalnega sredstva;
- če je v temu namenjeni posodi dovolj regeneracijske soli;
- če je posoda pravilno naložena;
- če je izbrani program primeren za vrsto posode in stopnjo umazanosti;
- če so vsi filtri pravilno nameščeni;
- če so šobe razpršilnih zamašene;
- če se razpršilni ročici neovirano vrtita.

## **Če se posoda ne osuši, ali pa je bleda, preverite, če:**

- je v temu namenjeni posodi dovolj sredstva za izpiranje;
- je nastavitev posode za izpiralno sredstvo pravilna;
- uporabljate pomivalno sredstvo ustreznе kakovosti in če to ni izgubilo svoje učinkovitosti (na primer zaradi neustreznega shranjevanja, v odprti skatli ipd).

## **Če na posodi ostajajo lise ali madeži, preverite, če:**

- ni nastavitev posode za izpiralno sredstvo morda previsoka.

## **Če so v notranjosti pomivalnega stroja vidne sledi rje:**

- notranjost stroja je izdelana iz jekla, zato sledi rje lahko povzročijo le zunanji dejavniki (delci rje iz cevi za vodo, posode, jedilnega pribora, itd.). Za odstranjevanje tovrstnih sledi so na voljo posebni temu namenjeni proizvodi;
- preverite, če uporabljate ustrezno količino pomivalnega sredstva. Nekatera pomivalna sredstva lahko povzročajo tudi rjavenje, bolj kot druga;
- preverite, če je pokrov posode za sol tesno zaprt in da je nastavitev za trdoto vode pravilna.



Če se ob upoštevanju zgornjih navodil težava še pojavlja, pokličite najbližji servisni center.

**OPOZORILO: Garancija ne pokriva posegov, ki jih opravlja nepooblaščen oseba; te posege plača uporabnik sam.**



## 6. Odpravljanje napak v delovanju

Pomivalni stroj vas opozori na napake z istočasnim svetenjem več indikatorjev z naslednjimi pomeni:

	ANOMALIA					DESCRIZIONE
<b>E1</b>						<p><b>Napaka acquastopa</b> Vključil se je sistem za preprečevanje izlítja (samo pri modelih, kjer je ta prisoten). Vključi se v primeru izlítja vode. Obrniti se morate na servisno službo za pomoč strankam.</p>
<b>E2</b>						<p><b>Livello di sicurezza</b> E' intervenuto il sistema che limita il livello d'acqua nella lavastoviglie. Interrompere il programma in corso, spegnere la lavastoviglie. Accendere e programmare nuovamente la lavastoviglie ed avviare il ciclo di lavaggio. Se il problema permane rivolgersi al servizio tecnico assistenza clienti.</p>
<b>E3</b>						<p><b>Napaka med segrevanjem vode</b> Segrevanje vode ne deluje ali pa deluje nepravilno. Ponovno vklopite program pranja, če se napaka ne odpravi, se obrnite na servisno službo za pomoč strankam.</p>
<b>E4</b>						<p><b>Napaka meritve temperature vode</b> Prekinite program, ki se trenutno izvaja ter pomivalni stroj izklopite. Pomivalni stroj ponovno vklopite in programirajte ter zaženite postopek pranja. Če se napaka ne odpravi, se obrnite na servisno službo za pomoč strankam.</p>
<b>E5</b>						<p><b>Napaka pri polnjenju z vodo</b> Polnjenje z vodo ne deluje ali pa deluje nepravilno. Preverite, ali je vodovodna napeljava pravilno priključena, ali je vstopni ventil vode odprt in da filter ni zamašen. Če se napaka ne odpravi, se obrnite na servisno službo za pomoč strankam.</p>
<b>E6</b>						<p><b>Napaka med izpustom vode</b> izpuščanje vode ne deluje ali pa deluje nepravilno. Preverite, da cev za izpust vode ni prepognjena ali stisnjena ter da sifon ali filtri niso zamašeni. Če se napaka ne odpravi, se obrnite na servisno službo za pomoč strankam.</p>



NAPAKA		OPIS
<b>E7</b>		<b>Napaka pri merjenju pretoka vode</b> (le za ustrezne modele) Naprava ne more pravilno "izmeriti" količine vode v pomivalnem stroju. Prekinite program in izklopite pomivalni stroj. Nato ga ponovno vklopite, nastavite ustrezen program in ga zaženite. Če težava ne izgine, se obrnite na servisni center
<b>E8</b>		<b>Napaka pri izbiri načina pomivanja</b> Prekinite program in izklopite pomivalni stroj. Nato ga ponovno vklopite, nastavite ustrezen program in ga zaženite. Če težava ne izgine, se obrnite na servisni center.
<b>E9</b>		<b>Napaka pri dovodu vode</b> Obrnite se na servisni center.

Lučka ne gori

Lučka gori

Lučka utripa

V primeru, da se pripeti izredni dogodek, stroj prekine program, ki se trenutno izvaja ter opozori o napaki.

- Izredni dogodki **E1**, **E3**, **E4** povzročijo takojšnjo prekinitev programa v teku.
- Izredna dogodka **E5**, **E6** ustavita program v teku, ko je vzrok dogodka odpravljen pa nadaljujeta z izvajanjem programa.

Za ponastavitev izrednega dogodka je potrebno:

- odpreti in ponovno zapreti vrata ali stroj izklopiti in ponovno vklopiti. sedaj je mogoče pomivalni stroj ponovno programirati.



*Če napake ni moč odpraviti na ta način, se morate posvetovati s pooblaščenjo službo za tehnično pomoč.*

**TEHNIČNI PODATKI**

<b>Širina</b>	447 ÷ 449 mm
<b>Globina, merjena do zunanlega roba nadzorne plošče</b>	550 mm
<b>Višina</b>	od 820 do 890 mm
<b>Kapaciteta</b>	10 Standardna razmestitev posode
<b>Dovodni vodni pritisk</b>	min. 0,05 - max. 0,9 MPa (min. 0.5 – max. 9 bar)
<b>Električne značilnosti</b>	Glej napisno tablico